

符号	日付	訂正記事	担当
△			
△			
△			

呼び径	L	口径		D	JIS 10K			($\frac{1}{2}$)	($\frac{3}{4}$)	A	B	W	L1	L2	重量 (kg)	数量 (台)
		d1	d2		C	n	h	H1	H2							
200	62	200	205	268	290	4	23	206	341	216	265	310	182	68	52.1	
250	68	247	258	326	355	4	25	238	381	216	265	310	230	89	76.7	
300	78	280	303	375	400	4	25	269	442	281	353	400	275	106	127.6	

参考図

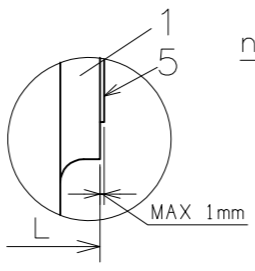
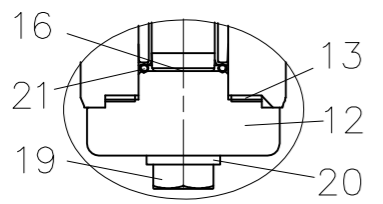
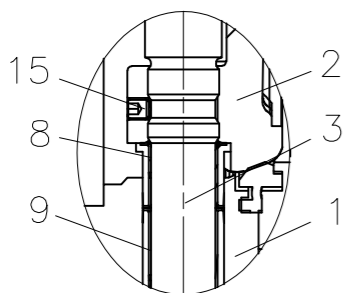
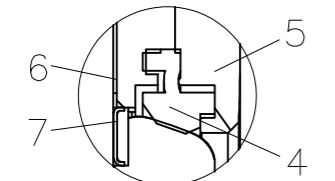
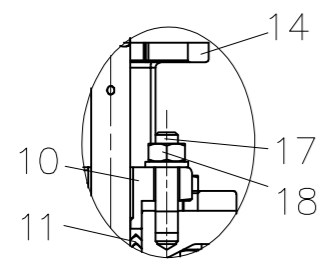
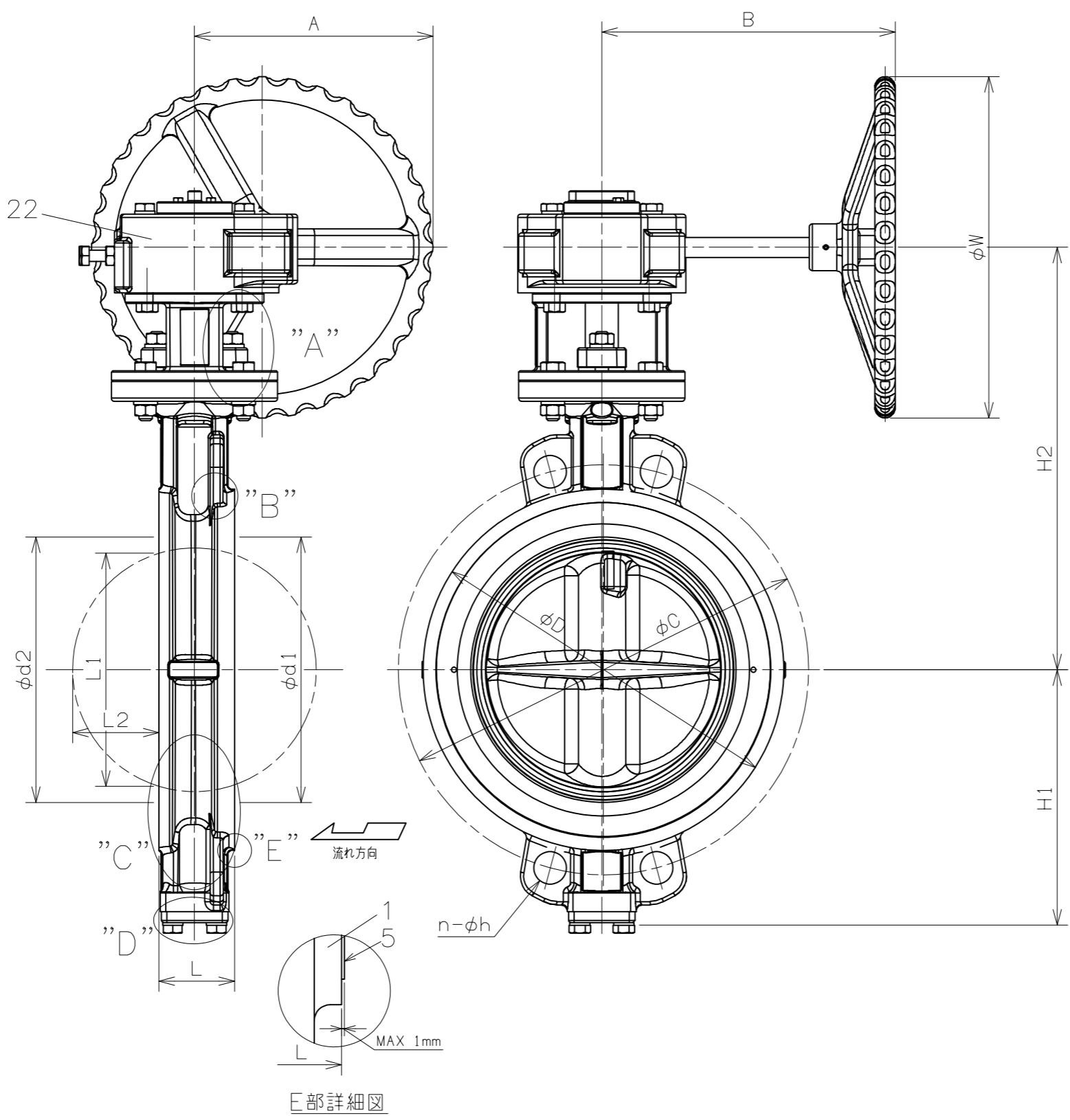
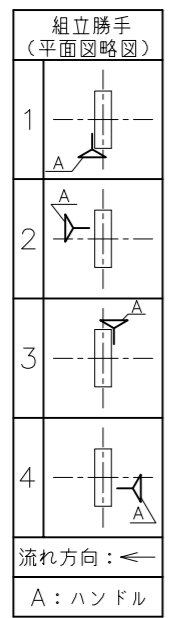

番号	部品名	材料	個数	備考
22	手動減速機	-----	1	
21	スプリング	A182 F316	1	
20	ばね座金	A182 F304	2	
19	ボルト	A193 B8	2	
18	ナット	A194 8	4	呼び径250・300
			2	呼び径200
17	植込ボルト	A193 B8	2	
16	スラスト座金	RTFE+SS316	1	
15	止めねじ	A193 B8M	1	
14	ヨーク	A536 65-45-12	1	
13	ガスケット	PTFE	1	
12	底ふた	A351 CF8M	1	
11	パッキン	PTFE	1	
10	パッキン押さえ	A351 CF8M	1	
9	ブシュ	RTFE+SS316	1	
8	ブシュ	RTFE+SS316	1	
7	ブシュ	PTFE	1	
6	ブシュ	RTFE+SS316	1	
5	弁座押さえ	A351 CF8	1	
4	シート	PTFE	1	
3	弁軸	A182 F304	1	
2	弁体	A351 CF8	1	
1	弁箱	A351 CF8	1	

番号	部品名	材料	個数	備考
第三角法		試験	水圧	
寸法単位	mm	弁箱耐圧	1.5 MPa	
尺度		弁座漏れ	1.1 MPa	

10K-200~300 VF-910A
 ウェハー形バタフライ弁
 ギア操作式(HP-1) Fig.130

承認	検図	設計	製図	日付	2022-06-20
元田	矢田	V.V	福本	図番	BZV-21421

昭和バルブ製作所 SHOWA VALVE CO., LTD.